



上海图书馆人文开放数据

知识建模、知识表示及开放模式

上海图书馆 夏翠娟
2019年5月23日

目录 CONTENTS

- 01 | 内容架构：作为数据基础设施的人文开放数据
- 02 | 知识建模：本体（Ontology）
- 03 | 知识表示：资源描述框架（RDF）
- 04 | 开放模式：关联开放数据（LOD）

01 | 内容架构

作为数据基础设施的人文
开放数据

何为数据基础设施

- 数据基础设施 (Data Infrastructure, Information Infrastructure, cyberinfrastructure, Research Infrastructure)
 - 体系化的技术设计: 从顶层的知识建模到底层的知识表示, 实现知识大融通
 - 跨网域的开放互联 more links, more value
 - 互联网开放访问, 即插即用
 - 模块化设计, 易于扩展
 - 在5W环境下实时更新
 - 支持用户/研究者贡献内容

上海图书馆人文数据基础设施

service for people

Open API for machine

从武康路出发

红色文献与红色旅游

华语老电影知识库

上海年华 (Shanghai Memory)

古籍联合目录与循证平台

红色文献库

老电影知识库

家谱知识服务平台

盛宣怀档案库

名人手稿档案库

文献知识库

Open API

上海物质文化遗产名录

上海历史建筑库

影戏院

红色旅游景点

上海历史地理名词表 (地名志)

藏印知识库

避讳字知识库

人名规范库

地理名词表

历史纪年表

历史文化事件知识库

基础知识库

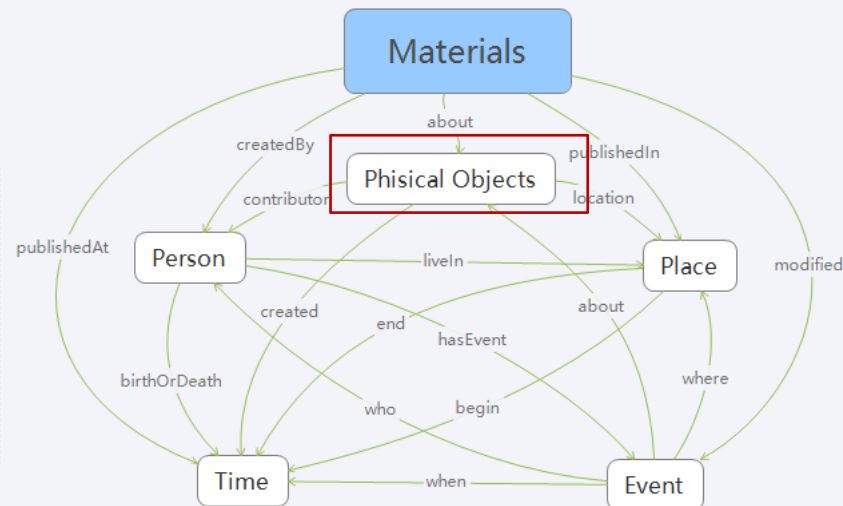

人名规范库——跨网域的数据链接中心

http://data.library.sh.cn/entity/person/emfzhg6fzke4tzs9

上海图书馆 人名规范库

输入姓名/异名/民族/...

高级搜索

周璇 [RDF](#) [NT](#) [XML](#) [JSON](#)

电影演员,歌唱家 | 1920.8.1 - 1957.9.22

国籍: 中国 | 籍贯: 常熟 | 民族: 汉族 | 性别:

作品

《四季歌》 《天涯歌女》

其他作品

上海日报 夜上海 野玫瑰 保卫卢沟桥 忆江南 清宫秘史 风云儿女 马路天使 和平鸽 夜店 长相思 天涯歌女 民族之光 四季歌

相关资源

喜临门 莫负青春 新地狱 三笑 夜深沉 马路天使 红楼梦 清宫秘史 孟丽君 夜店 忆江南 苏三艳史 渔家女 周璇旧居 [\[分类查看\]](#)

职衔

[上图名人稿手数据库](#) [中国近现代人物名号大辞典](#) [中国近现代名人辞典](#) [中国近现代人名大辞典](#) [上海年华](#)

著名电影演员,歌唱家。出身贫寒。1930年辍学学艺,次后入明月歌舞团(后,夕,演唱爱国歌曲受到好评。1935年参加电影拍摄。1937年拍摄《马路天使》,参加演出话剧《保卫卢沟桥》。1939年至1946年间主演过不少影片。1941年,《清宫秘史》等。1950年从香港回上海,参加拍摄《和平鸽》。因旧伤

异名

王小红 小红 金嗓子 璇璇 苏瑾 周璞



《马路天使》

【发行日期】 1937

【导演】 袁牧之

【编剧】 袁牧之

【演员】 周璇 赵丹 赵慧深 魏鹤龄

【电影类型】 有声; 黑白

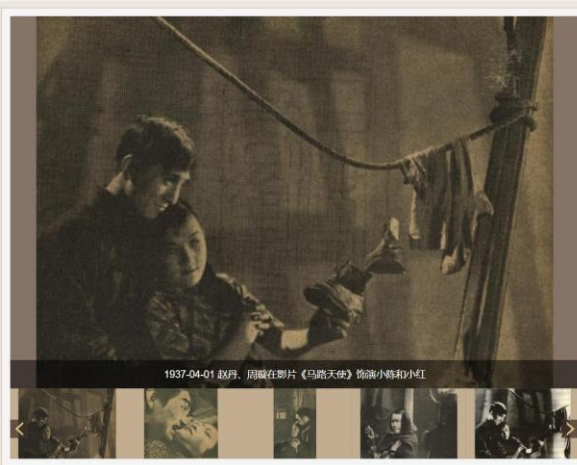

音乐名: 天涯歌女

电影: 马路天使

周璇旧居

北京路391弄1-3号

简介 人物 事件 资料

1916年建造,为砖木结构的假层西班牙式小楼。1943年初夏,中国最早的歌影两栖明星、流行乐坛的先驱者——“金嗓子”周璇和养母一起搬进武康路391弄1号,居住在二楼的一套房子里。此前,由于时局关系,周璇已歇影一年多。与此同时,周璇加入张善琨主持的中华电影联合股份有限公司,复出拍片。主演了《渔光曲》、《鸾凤和鸣》、《红楼梦》、《凤凰于飞》四部影片,并为百代唱片公司录制了这些影片的全部插曲。1946年春,周璇应香港大中华影业公司之邀赴香港拍片,离开了居住三年多的武康路寓所。

相关期刊 11 期

- 周璇 《电影杂志》 1947,(1期)
- 周璇论 《金城月刊》 1939,(7期)
- 写给艺声的短篇 《艺声》 1936,2卷(2期)
- 我的日常生活 《上海影剧》 1944,(2期)
- 周璇小史 《明星特写》 1937,(2期)
- 三年 《大上海周刊》 1943,(6期)
- 周璇塑像 《上海影坛》 1943,1卷(1期)
- 我爱歌唱 《大众影讯》 1943,3卷(47期)
- 周璇答读者问 《电影杂志》 1948,(29期)
- 周璇的影后辞职书 《中国影讯》 1941,1卷(43期)
- 影星百咏——周璇 《电影话剧》 1948,(2期)

上海年华——红色文献与红色旅游

革命(红色)文献服务平台
REVOLUTION (RED) LITERATURE SERVICE PLATFORM

首页 书目 作品 地图

登录 | 注册

首页 > 书目检索

字体大小: 小 中 大

题名 输入题名

作者 输入作者

出版年 起始年

查询

简单搜索 >

丛书 输入丛书

出版社 输入出版社

结束年 结束年

出版年

1889 (1)
1900 (2)
1901 (3)
1902 (3)
1903 (21)
1904 (13)

全部显示

出版地

上海 (1230)
北京 (426)
江夏 (242)
大连 (201)
香港 (173)
重庆 (158)

全部显示

出版社

东北书店 (314)
大岳新华书店 (198)
解放社 (185)
胶东新华书店 (180)
[出版者不详] (159)
华北新华书店 (146)

共匹配到“8505”条数据



各省市自治区新发现文物汇报展览: 部分文物简介

出版: [出版地不详]: 国家文物事业管理局, 1975.1印
尺寸: 21×14cm
页码: 54页



中国革命基本问题

出版: [出版地不详]: 胶东新华书店, 1946.4
尺寸: 19×13cm
页码: 1册



洋铁桶的故事

出版: 河间市: 冀中新华书店, [194?]
尺寸: 19×13cm
页码: 98页



[何香凝给蔡子民先生信]

尺寸: 30×21cm
页码: 1页

上海年华-红色旅游建筑(377)

马路

建筑

上海市不可移动文物名录

在此输入景点, 所在区, 保护类型, 所在马路、地址

查询

武康路 红色旅游 上海市优秀历史建筑

地图展示 >

所在

区	景点名	保护类型	地址	简介	RDF	事件
闵行	四烈士墓	上海市不可移动文物名录; 红色旅游景点	莘庄镇临春路388号闵行区烈士陵园内	位于莘庄镇青春村临春路388号闵行区烈士陵园内。原址位于华漕镇纪东村高家浜组境。抗日战争时期(1945), 李松根(1908~1945)、李幼根(1918~1945)、李生贵(1909~1945)、李文奎(1914~1945)四位参加顾复生领导的部队坚持抗日, 因汉奸告密被捕, 被抛入苏州河而牺牲。之后被葬于纪东村高家浜组境, 墓地占地面积约50平方米。四烈士墓于2003年12月被迁至闵行区烈士陵园西部的梯田状墓地中, 每位占一小穴, 上铺草坪, 各平置花岗石刻碑一块, 长0.65米, 宽0.47米。		
静安	刘长胜故居	上海市不可移动文物名录; 上海市文物保护单位; 红色	愚园路81号	刘长胜(1903~1967), 山东海阳人。1937年8月受中共中央委派来上海重建党的地下组织, 任中共江苏省委委员兼上海工人运动委员会书记。1945年8月, 刘长胜由新四军军部任命为上海市市长, 再次回上海工作。1947年, 任中共中央上海局副书		

上海年华—电影记忆

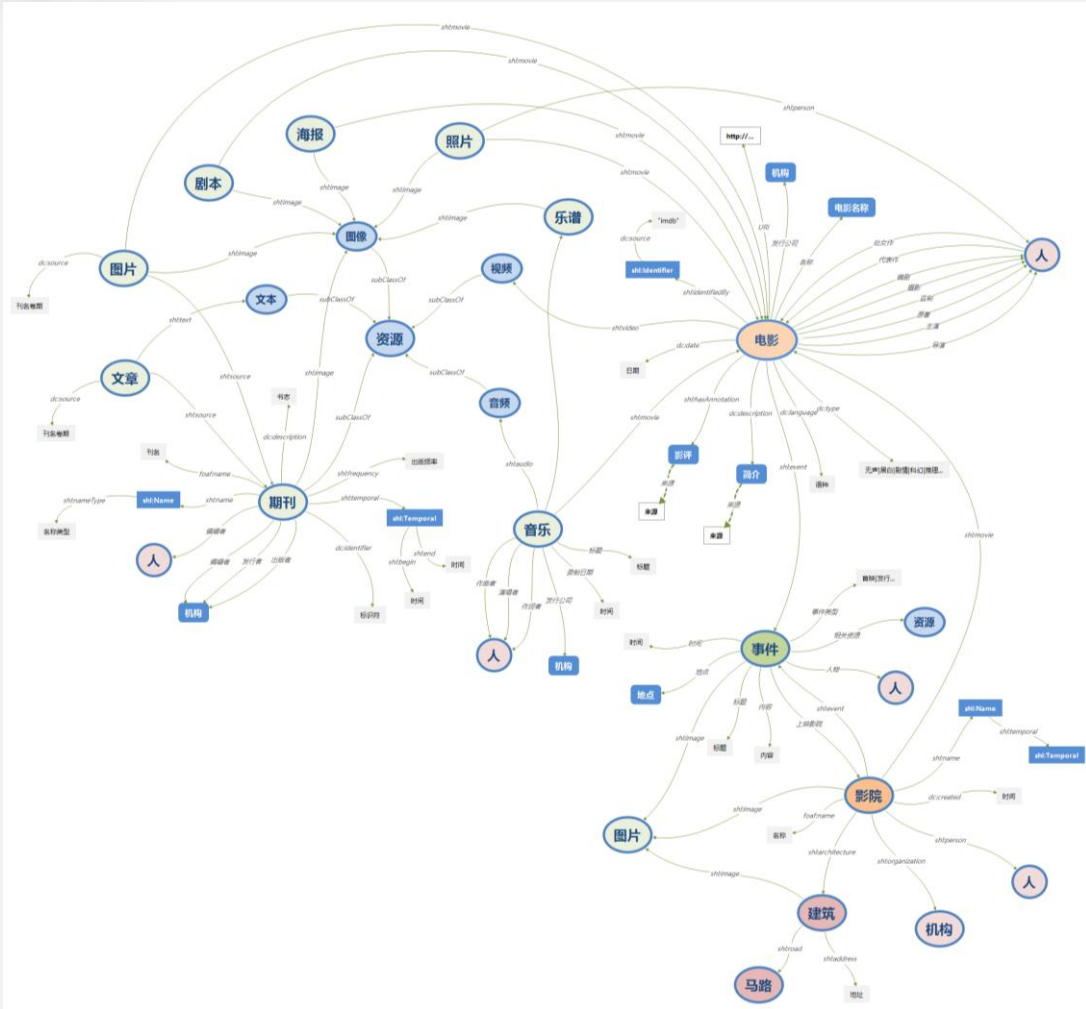

Related messages

【Aliases】 上海艺术剧场 (1952年-1991年)

【Person】 鲁宾斯坦 梅兰芳

【Theatrics】
《马克思“秘史”》
《考验》《长生殿》
《Rookery Nook》
《Present Laughter》



Related Event

1867

1867年3月1日英国侨民集资在诺门路圆明园路口创建的兰心戏院落成

1871

1871年3月2日兰溪戏院毁于火灾

1872

1872年5月, A.D.C剧团募集到资金, 在博物院路(今虎丘路142-146号)、香港路和圆明园路交界处买地重建“兰心”

上海大戏

上海市优秀历史建筑



02 | 知识建模

本体 (Ontology)

本体 (Ontology)

是对领域知识进行抽象的、形式化的概念模型。

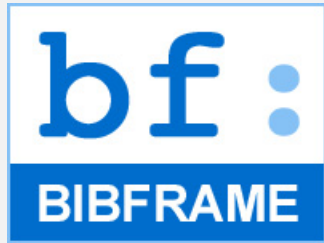

Europeana
Data Model

领域的
可共享的
概念模型

Property	Subproperty of	Label	Used With	Expected Value
foaf:gender		性别	shl:Person	rdfs:Literal
rel:childOf		父	shl:Person	shl:Person

术语词表
类 (概念)
属性 (关系)

RDF Schema 1.1

SKOS

OWL

形式化的
机器可理解

```
@prefix rdfs: <http://www.w3.org/2000/01/rdf-schema#> .
@prefix bf: <http://bibframe.org/vocab/> .
bf:Work a rdfs:Class ;
    rdfs:label "作品" ;
    rdfs:subClassOf bf:Resource ;
    rdfs:comment "家谱作品。" .
```

RDFs vs. OWL

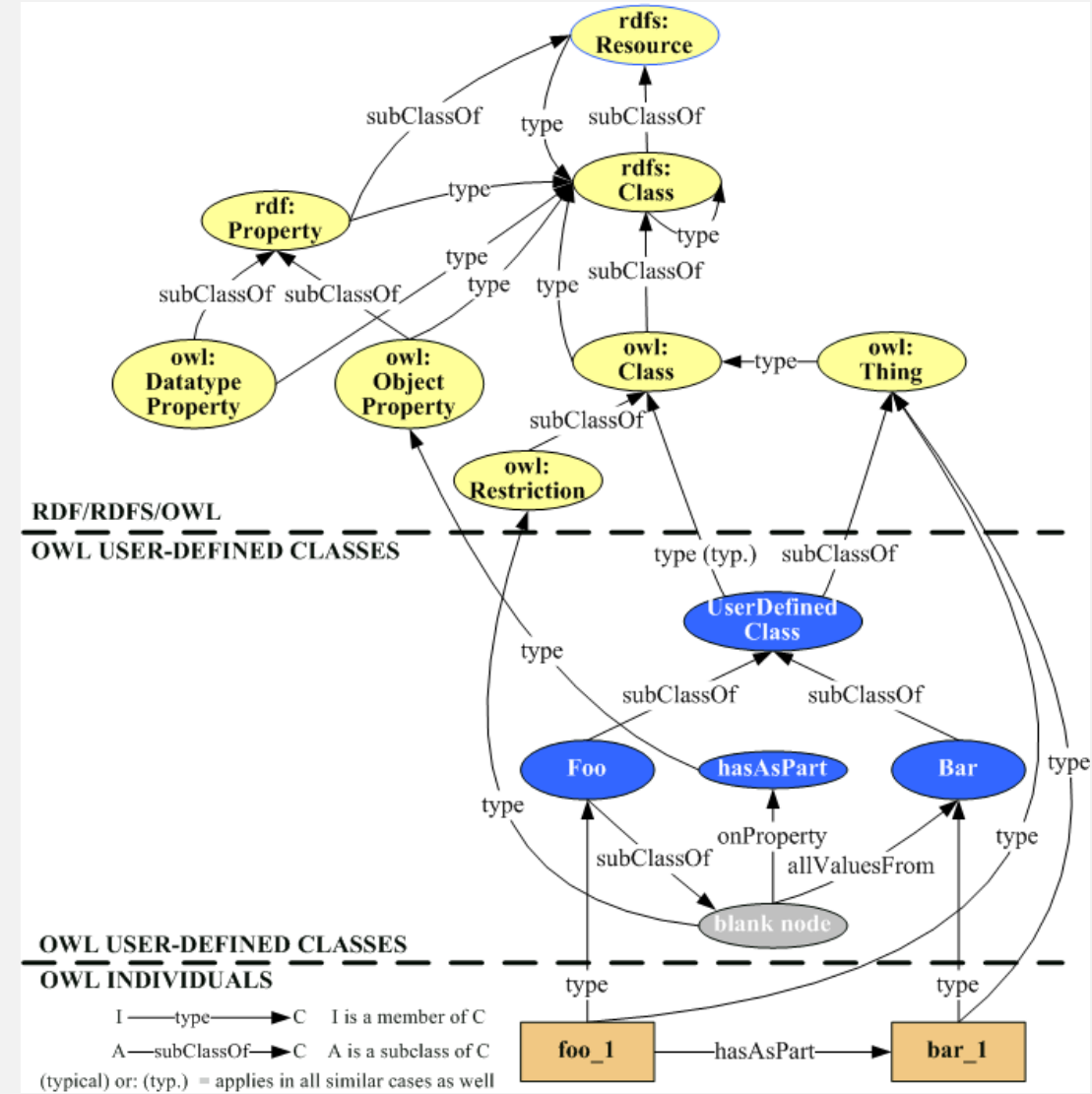
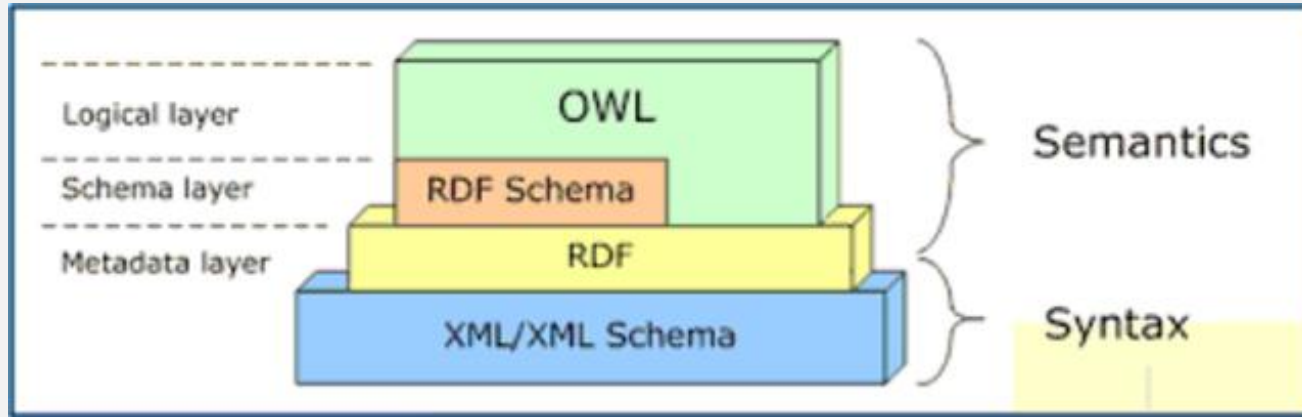

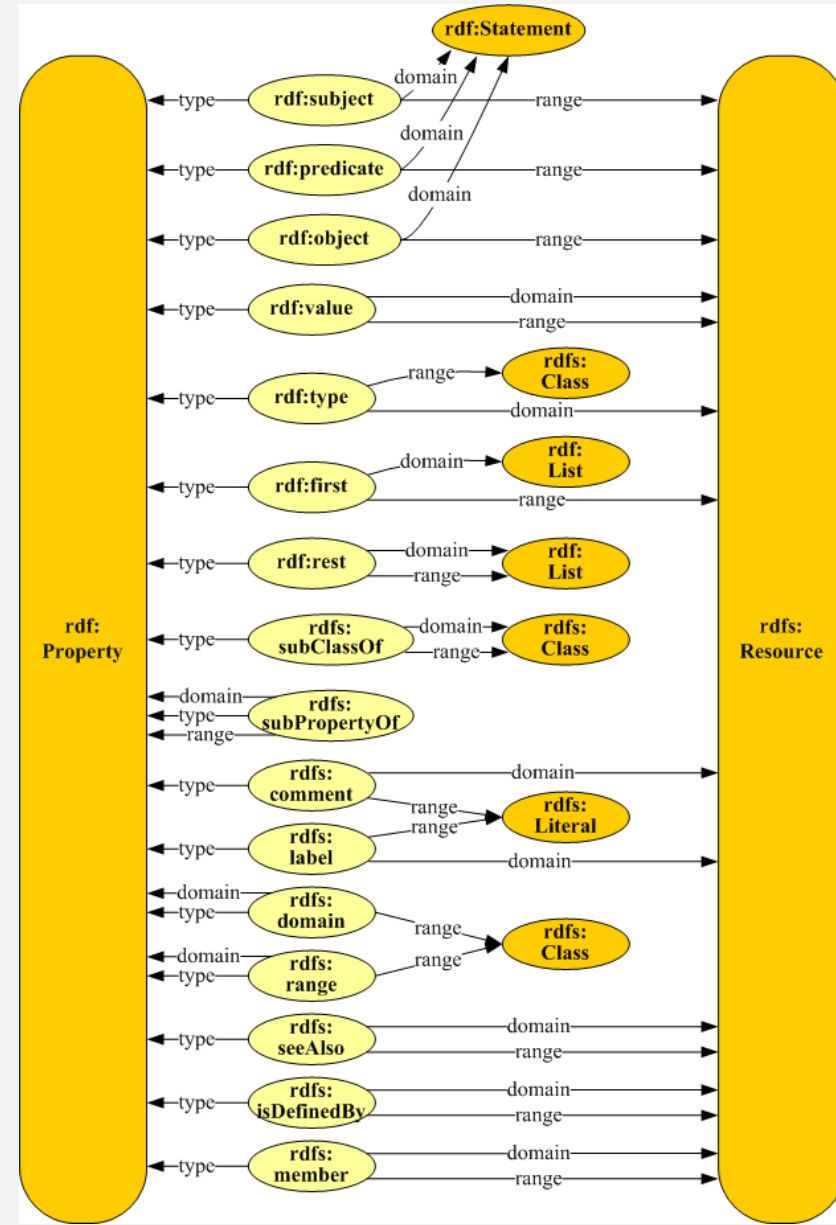
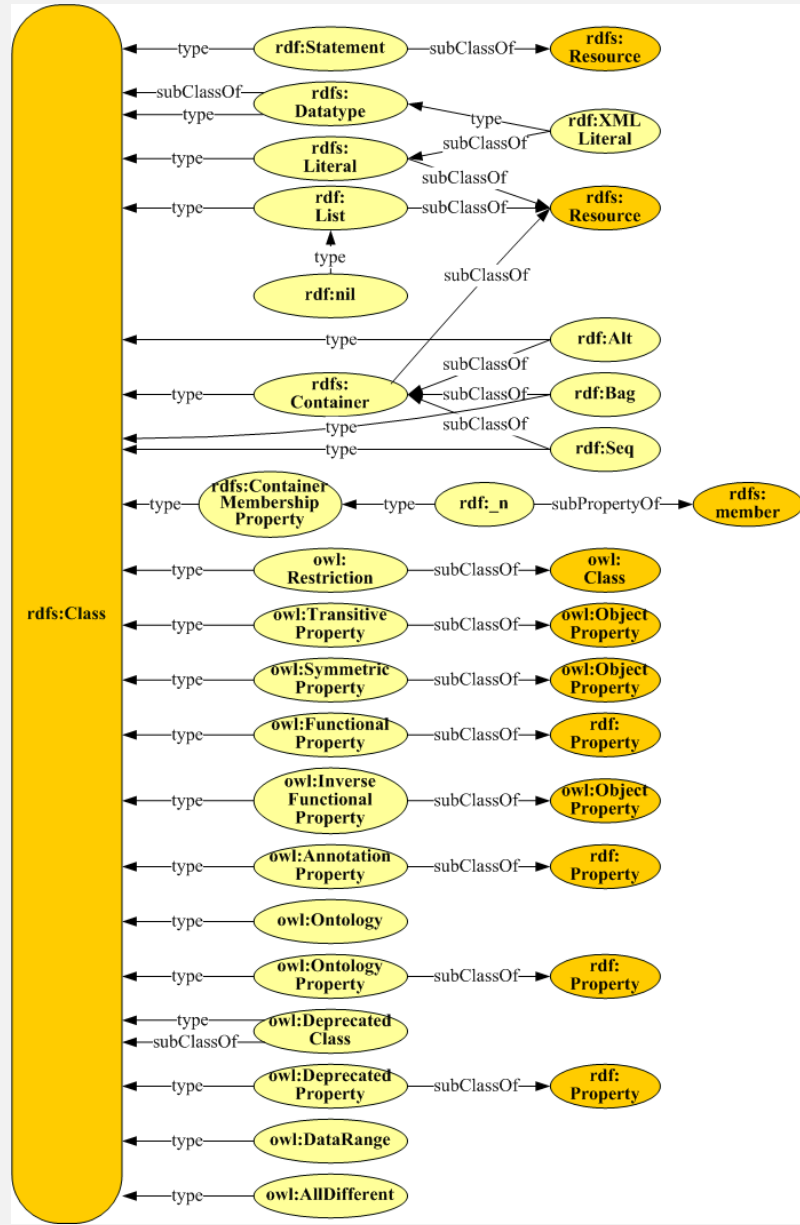

元数据 vs. 本体

		元数据	本体
相同点		对信息的结构化描述	
不同点	定义及构成	“关于数据的数据。” 元数据方案（元素集）、置 标方案、元数据记录	“领域的可共享的概念及概念间 关系的形式化定义。” 模型、词表（类、属性）、实体/ 实例对象
	描述对象	文献	内容
	描述重点	文献的外在特征	内容对象的特征及其相关关系
	词表定义	元素	类、属性
	标准规范	MARC DC	FRBR BIBFRAME FOAF schema.org
	编码	RDF XML	RDFs OWL
	存储与查询	RDB SQL	RDF Store Graph DB SPARQL
联系		元数据元素可作为本体的属性，本体可看做“元”元数据。	

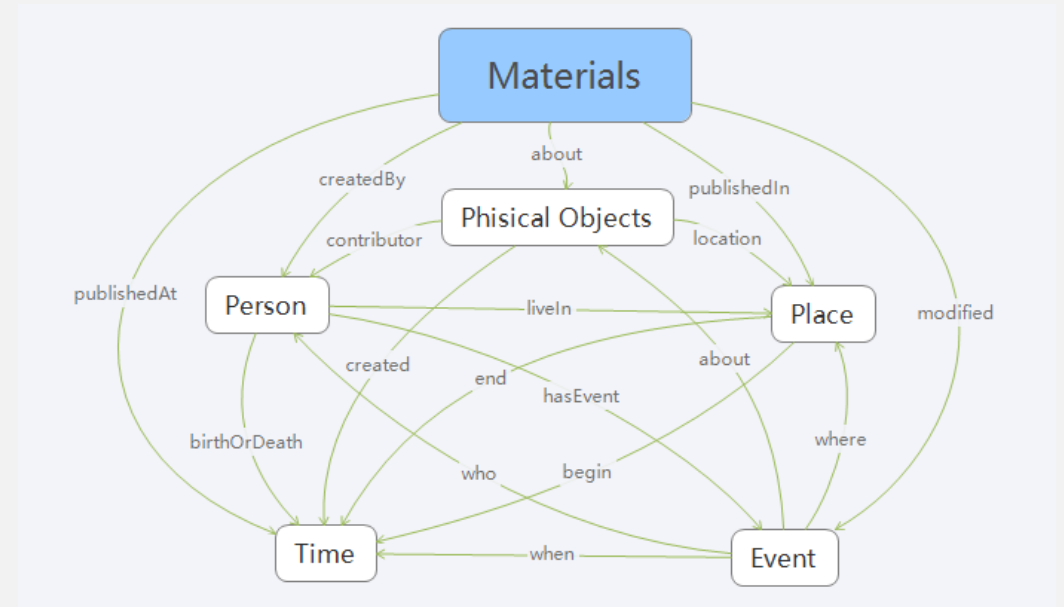
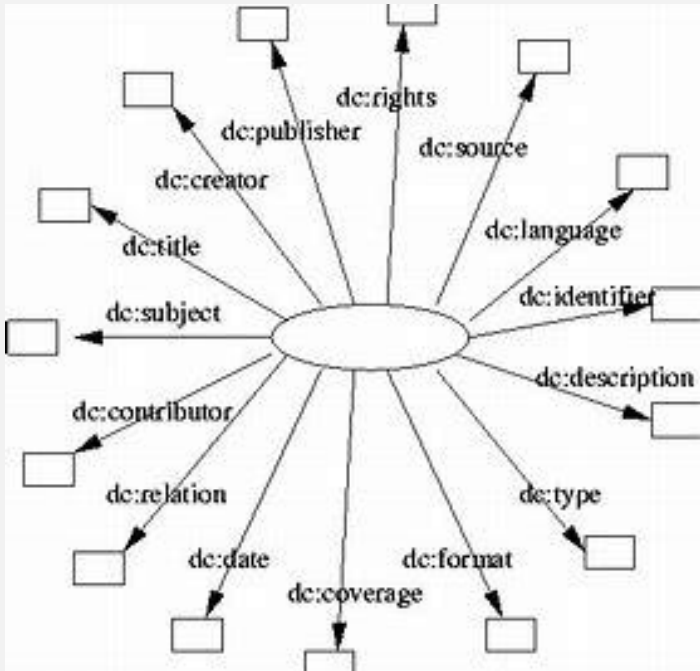

地名	序号	属性	古今属性	简称	曾用名	现名	别名	时代	位置
艾	(1)	古邑名	历史地名					春秋	今山东省新
	(2)	古邑名	历史地名					春秋	今江西省南
艾比湖	(1)	湖名	现今地名				库尔湖、布尔哈齐湖		新疆维吾尔自治区
艾城镇	(1)	乡镇名	现今地名						江西省永修县
艾丁湖	(1)	湖名	现今地名				觉洛院		新疆维吾尔自治区
艾泽	(1)								
艾家镇	(1)	城镇名	现今地名						湖北省宜昌市
艾兰湖	(1)	湖名							
艾力西湖镇	(1)	乡镇名	现今地名						新疆维吾尔自治区
艾陵	(1)	古邑名	历史地名					春秋	今山东省新
艾陵湖	(1)	古湖名	历史地名						今江苏省盐城
艾门扎拉	(1)	区片名	现今地名						内蒙古自治区
艾山	(1)	山名	现今地名						山东省胶州市
艾塘	(1)	古地名	历史地名						今江苏省盐城
艾塘	(1)	古地名	现今地名						新疆维吾尔自治区



03 知识表示

资源描述框架 (RDF)

当我们在谈论RDF的时候，我们在谈论什么

主体(subject) 谓词(predict) 客体(object)

抽象模型
Abstract Model

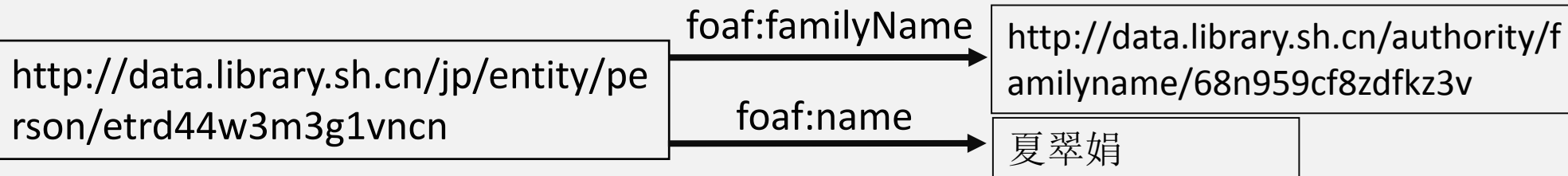

数据实例
Data Instance

```
@prefix foaf: <http://xmlns.com/foaf/0.1/> .
<http://data.library.sh.cn/jp/entity/person/etrd44w3m3g1vncn> a sh:Person;
  foaf:familyName <http://data.library.sh.cn/authority/familyname/68n959cf8zdfkz3v>;
  foaf:name “夏翠娟”@zh_cn.
```

数据编码
序列化格式
Serialization

RDF

序列化格式

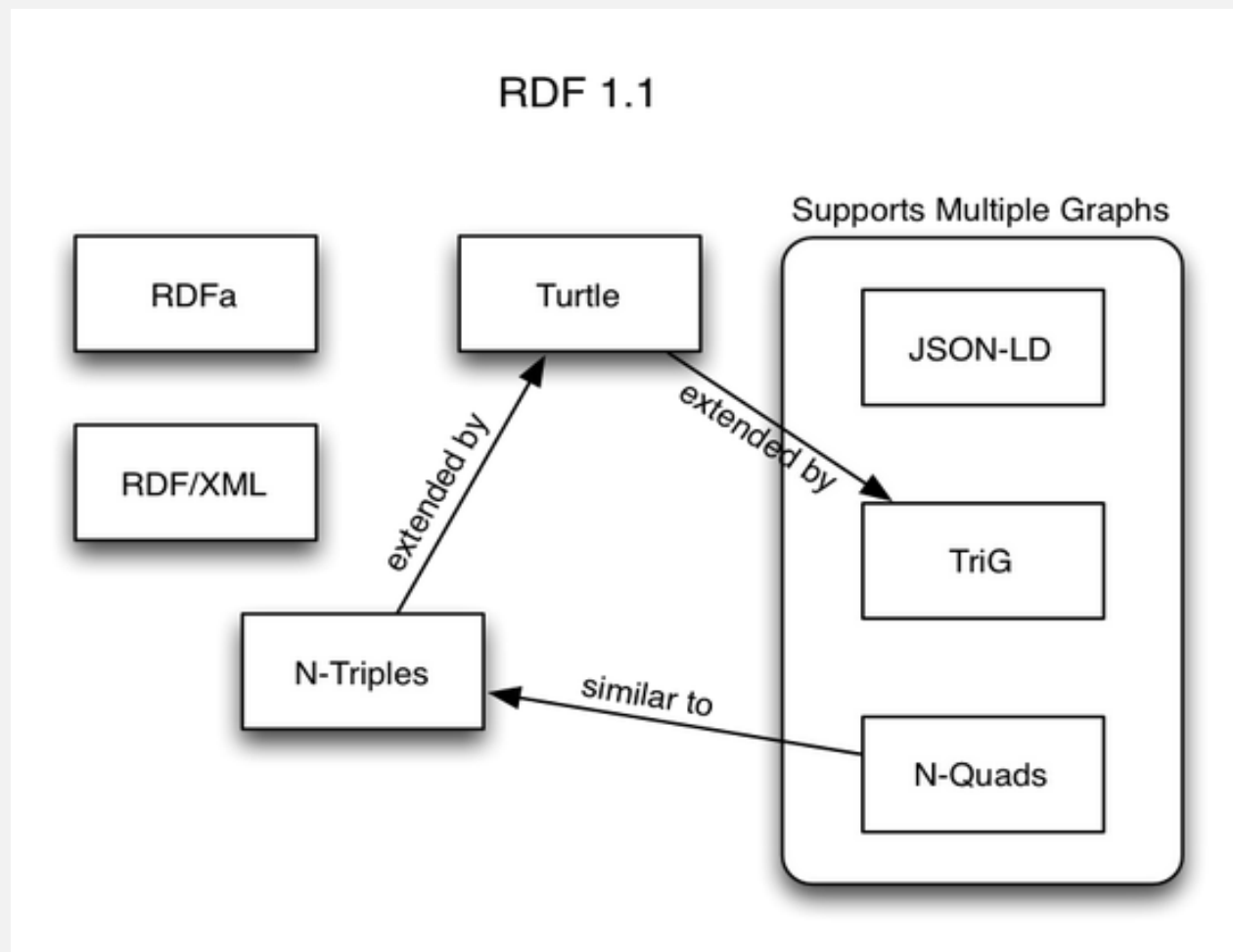

RDF

序列化格式一

RDF/XML

EXAMPLE 3

Complete description of all graph paths

```
<rdf:Description rdf:about="http://www.w3.org/TR/rdf-syntax-grammar">
  <ex:editor>
    <rdf:Description>
      <ex:homePage>
        <rdf:Description rdf:about="http://purl.org/net/dajobe/">
          </rdf:Description>
        </ex:homePage>
      </rdf:Description>
    </ex:editor>
  </rdf:Description>

<rdf:Description rdf:about="http://www.w3.org/TR/rdf-syntax-grammar">
  <ex:editor>
    <rdf:Description>
      <ex:fullName>Dave Beckett</ex:fullName>
    </rdf:Description>
  </ex:editor>
</rdf:Description>

<rdf:Description rdf:about="http://www.w3.org/TR/rdf-syntax-grammar">
  <dc:title>RDF 1.1 XML Syntax</dc:title>
</rdf:Description>
```

RDF

序列化格

式—Turtle

EXAMPLE 1

```
@base <http://example.org/> .
@prefix rdf: <http://www.w3.org/1999/02/22-rdf-syntax-ns#> .
@prefix rdfs: <http://www.w3.org/2000/01/rdf-schema#> .
@prefix foaf: <http://xmlns.com/foaf/0.1/> .
@prefix rel: <http://www.perceive.net/schemas/relationship/> .

<#green-goblin>
  rel:enemyOf <#spiderman> ;
  a foaf:Person ;      # in the context of the Marvel universe
  foaf:name "Green Goblin" .

<#spiderman>
  rel:enemyOf <#green-goblin> ;
  a foaf:Person ;
  foaf:name "Spiderman", "Человек-паук"@ru .
```

RDF 序列化格 式—RDFa

EXAMPLE 1: Example of an HTML+RDFa 1.1 document

```
<!DOCTYPE html>
<html lang="en">
  <head>
    <title>Example Document</title>
  </head>
  <body vocab="http://schema.org/">
    <p typeof="Blog">
      Welcome to my <a property="url" href="http://example.org/">blog</a>.
    </p>
  </body>
</html>
```

本网页资源是一个由
schema.org定义的博客
[] rdfs:type schema:Blog

EXAMPLE 2: Turtle output of Example Document

```
[ ] a <http://schema.org/Blog>;
    <http://schema.org/url> <http://example.org/> .
```

RDF 序列化格式—JSON-LD

```
{
  "@context":
  {
    "xsd": "http://www.w3.org/2001/XMLSchema#",
    "foaf": "http://xmlns.com/foaf/0.1/",
    "foaf:homepage": { "@type": "@id" },
    "picture": { "@id": "foaf:depiction", "@type": "@id" }
  },
  "@id": "http://me.markus-lanthaler.com/",
  "@type": "foaf:Person",
  "foaf:name": "Markus Lanthaler",
  "foaf:homepage": "http://www.markus-lanthaler.com/",
  "picture": "http://twitter.com/account/profile_image/markuslanthaler"
}
```



04 | 开放模式

关联开放数据 (LOD)

开放数据的五星标准

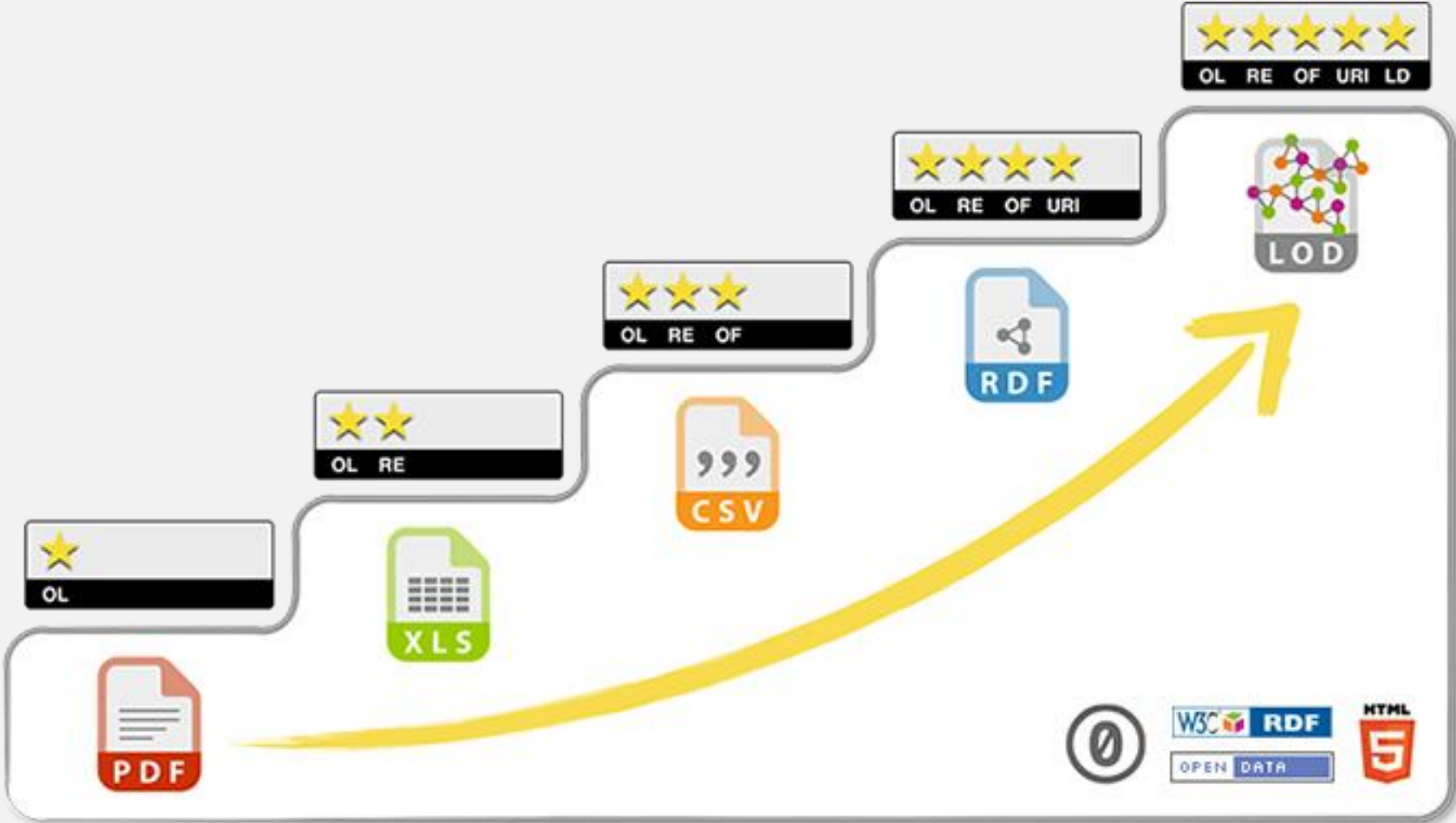

	主要目的和用途	模型与技术	典型应用领域
语义网络 Semantic Network	表达概念间的关系 用于知识表示	节点——关系——节点	语词学 知识工程 早期人工智能（剽窃检测）
语义万维网 Semantic Web	知识表示、知识链接、数据开放、逻辑推理	<ul style="list-style-type: none"> • RDF • RDFs、OWL • Unifying Logic、Rule、Proof、Trust 	语义代理 语义搜索\推理 E-learning
关联数据 Linked Data	知识链接 数据开放	<ul style="list-style-type: none"> • 元数据、本体、RDF、RDFa、Micro Format（Raw Data） • Web 技术（Http, URI, Rest... ..） • RDF Store、SPARQL 	政府、出版界、图情档博等文化继承机构
知识图谱 Knowledge Graph	知识组织 推理 知识创新	<ul style="list-style-type: none"> • 本体、RDF、各种图数据模型 • 自然语言处理技术、规则系统、机器学习 • Graph DB、NoSQL, 专用查询语言 	搜索引擎 金融 医疗、生命科学

什么是关联数据



原则一、二：用HTTP URI作为一切事物的名称

原则三：当访问HTTP URI时提供RDF数据

原则四：尽可能多地描述事物间的关系并使机器可理解

原则一、二

用HTTP URI作为一切事物的名称

电影：<http://data.library.sh.cn/dy/resource/movie/hsv55c4crl1xij66>

音乐：<http://data.library.sh.cn/dy/resource/music/z6wg0lrvdgfmi2ho>

期刊：<http://data.library.sh.cn/dy/resource/magazine/0ejd3ejunivipqya>

期刊篇章：<http://data.library.sh.cn/dy/resource/article/dgczsmek78tme8oq>

影戏院：<http://data.library.sh.cn/entity/theater/qx1jqmome3n3jmx4>

人：<http://data.library.sh.cn/entity/person/ezpburgzs3jcaszi>

地：<http://data.library.sh.cn/entity/place/tk5s4pej6linq9tr>

时：<http://data.library.sh.cn/authority/temporal/4alljneqiivh5691>

原则三——

当访问HTTP URI时提供RDF数据

<http://data.library.sh.cn/entity/person/emfzhg6fzke4tzs9.ntriples>

```
<http://data.library.sh.cn/entity/person/emfzhg6fzke4tzs9> <http://www.w3.org/1999/02/22-rdf-syntax-ns#type> <http://www.library.sh.cn/ontology/Person> .
<http://data.library.sh.cn/entity/person/emfzhg6fzke4tzs9> <http://purl.org/dc/terms/relation>
<http://data.library.sh.cn/dy/resource/movie/qxjjz0rnr1t8ngqg> .
<http://data.library.sh.cn/entity/person/emfzhg6fzke4tzs9> <http://www.library.sh.cn/ontology/speciality> "电影演员, 歌唱家" .
<http://data.library.sh.cn/entity/person/emfzhg6fzke4tzs9> <http://www.library.sh.cn/ontology/nativePlace>
<http://data.library.sh.cn/entity/place/x7ahj73a5t3ealkz> .
<http://data.library.sh.cn/entity/person/emfzhg6fzke4tzs9> <http://www.library.sh.cn/ontology/event> _:Bde8257239003243c19247017681c1b1f .
<http://data.library.sh.cn/entity/person/emfzhg6fzke4tzs9> <http://www.library.sh.cn/ontology/event> _:Bae4169fbbbb76b4ee5889e70881570c0 .
<http://data.library.sh.cn/entity/person/emfzhg6fzke4tzs9> <http://xmlns.com/foaf/0.1/name> "zhouzuo"@en .
<http://data.library.sh.cn/entity/person/emfzhg6fzke4tzs9> <http://www.library.sh.cn/ontology/birthday> "1920. 8. 1" .
<http://data.library.sh.cn/entity/person/emfzhg6fzke4tzs9> <http://xmlns.com/foaf/0.1/name> "zhouxuan"@en .
<http://data.library.sh.cn/entity/person/emfzhg6fzke4tzs9> <http://www.library.sh.cn/ontology/noteofSource> "《中国近现代名人辞典》" .
<http://data.library.sh.cn/entity/person/emfzhg6fzke4tzs9> <http://www.library.sh.cn/ontology/ethnicity> <http://data.library.sh.cn/entity/ethnicity/han> .
<http://data.library.sh.cn/entity/person/emfzhg6fzke4tzs9> <http://www.library.sh.cn/ontology/relatedOrganization> "明月歌舞团" .
<http://data.library.sh.cn/entity/person/emfzhg6fzke4tzs9> <http://www.library.sh.cn/ontology/event> _:B56a4e74c6d2f191e7b60f12206ba02a9 .
<http://data.library.sh.cn/entity/person/emfzhg6fzke4tzs9> <http://www.library.sh.cn/ontology/name>
<http://data.library.sh.cn/authority/name/bxa7mrtfci1plqsb> .
<http://data.library.sh.cn/entity/person/emfzhg6fzke4tzs9> <http://purl.org/vocab/relationship/spouseOf>
<http://data.library.sh.cn/entity/person/fo4mdc8g4nkncp0g> .
<http://data.library.sh.cn/entity/person/emfzhg6fzke4tzs9> <http://www.library.sh.cn/ontology/name>
<http://data.library.sh.cn/authority/name/uq86twnrwyv3z6mm> .
<http://data.library.sh.cn/entity/person/emfzhg6fzke4tzs9> <http://www.library.sh.cn/ontology/createdWork> "天涯歌女" .
<http://data.library.sh.cn/entity/person/emfzhg6fzke4tzs9> <http://www.library.sh.cn/ontology/event> _:B1bcd9200525fde21c00fe91b7b58cef4 .
<http://data.library.sh.cn/entity/person/emfzhg6fzke4tzs9> <http://www.library.sh.cn/ontology/event> _:B039a05ed22b36e5f50783ba646ee0f4d .
<http://data.library.sh.cn/entity/person/emfzhg6fzke4tzs9> <http://www.library.sh.cn/ontology/briefBiography> "江苏常熟人。乳名小红，又名啸红。女。12岁入明月歌舞团，学习演唱。嗓音别具一格，音色甜润。曾被评为上海十大歌星之一，有“金嗓子”之誉。1935年开始电影演员生涯。1937年在影片《马路天使》中扮演女主角卖唱歌女小红，一举成名。1938年进国华影业公司，主演影片甚多，但从内容到艺术，多不足取。1946年去香港，曾一度回上海拍片。后因生活受迫害而精神失常。1950年回上海，不久参加拍摄电影《和平鸽》，因一个细节触动创伤，旧病复发。1957年9月22日因并发脑炎症去世。主演的影片除《马路天使》外，还有《天涯歌女》、《忆江南》、《夜店》等，歌曲有《四季歌》、《民族之光》等。（来源：《中国近现代人名大辞典》）" .
<http://data.library.sh.cn/entity/person/emfzhg6fzke4tzs9> <http://www.library.sh.cn/ontology/name>
<http://data.library.sh.cn/authority/name/ugjbbh07u3m07s413> .
<http://data.library.sh.cn/entity/person/emfzhg6fzke4tzs9> <http://www.library.sh.cn/ontology/briefBiography> "周璇（1920年8月1日-1957年9月22日），出生于江苏常州，中国电影演员、歌手。1920年，周璇出生于常州一户姓苏的人家，原名苏璞，兄弟姐妹八人中排行老二，故乳名为义官。1923年，周璇被抽大烟的舅舅顾仕佳偷偷拐骗到了金坛县的王家，改名为王小红，王家夫妇离异后，又被送给了上海的一家周姓人家，更名为周小红。1931年，周璇加入明月歌舞团，因演唱歌曲《民族之光》而受到关注。同年，她还参演了救国进步歌剧《野玫瑰》的演出，正式改名为周璇。1934年在上海各电台联合举办的歌星比赛中名列第二，并由此获得了“金嗓子”的称号。1935年，周璇受聘于上海艺华影业公司，拍摄了个人首部电影《风云儿女》。1937年，她与赵丹共同主演《马路天使》，并演唱了影片的两首插曲《天涯歌女》以及《四季歌》。《马路天使》上映后不仅成为周璇的代表作，亦获得第12届菲格拉达福兹国际电影节评委奖以及中国电影世纪奖优秀影片奖。1941年《上海日报》举办“电影皇后”评选，周璇在当选后婉拒了“电影皇后”的荣誉。1947年主演爱情片《长相思》，由她演唱的影片插曲《夜上海》成为华语歌坛的代表作品之一。1950年从香港返回上海。1951年因突发精神病而被送入医院治疗。1957年9月22日，在上海病逝。1995年获得中国电影世纪奖女演员奖。（来源：《上海年华》）" .
<http://data.library.sh.cn/entity/person/emfzhg6fzke4tzs9> <http://www.library.sh.cn/ontology/createdWork> "忆江南" .
```

原则四

尽可能地描述事物间关系并使机器可理解

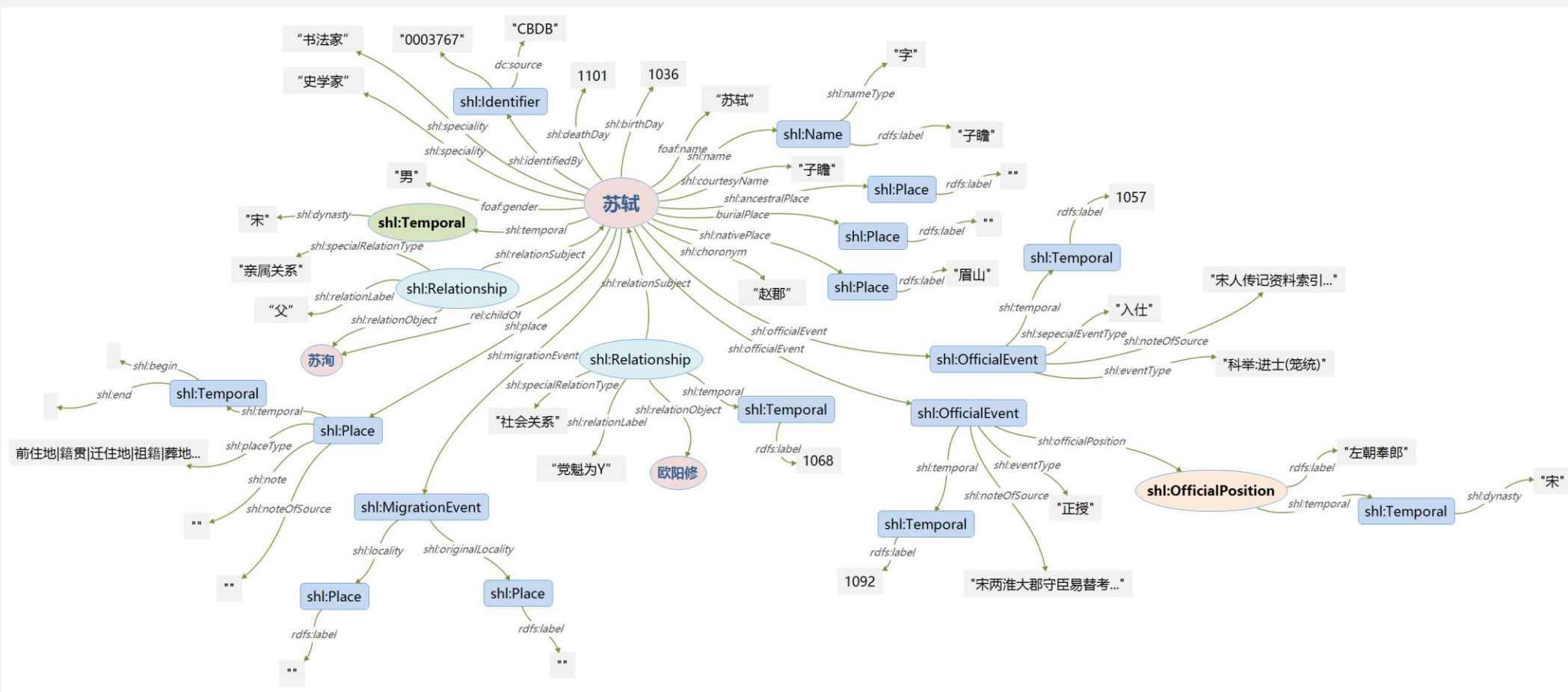



苏轼 [RDF](#) [NT](#) [XML](#) [JSON](#)

书法家,诗人,史学家,[为官者:文],博学之人| 自1037.1.8 - 1101

国籍: |籍贯: 四川|民族: 汉族|性别: 男

作品

《昆陵前舍苏氏重修宗谱十二卷(江苏省常州市)》·《赤壁赋、后赤壁赋拓本》
《三苏先生文粹七十卷》《策论选要十二卷》《欧苏手简四卷》
《苏文忠公合注五十卷》《音注苏文公文四卷》《宋大家苏文忠公文抄二十八卷》
《苏东坡全集一百一十卷》《苏文忠公诗合注五十卷首一卷》
《东坡先生全集录九卷》《重编东坡先生外集六卷》
《重刊明成化本东坡七集一百一十卷》《东坡集四十卷》《东坡文选二十卷》
《东城乐府三卷》《苏诗不分卷》《纪批苏忠文公诗集粹十八卷》
《陈眉公订补坡仙集三十八卷》《东坡尺牍不分卷》 [\[分类查看\]](#)

其他作品

东坡集 后集 和陶诗 东坡乐府 东坡七集 东坡易传

古籍目录

东坡易传九卷 东坡书传十三卷 历代地理指掌图一卷 东坡志林五卷 试笔一卷
物类相感志一卷 格物粗谈二卷 东坡问答录一卷 渔樵闲话二卷 东坡全集一百十五卷
东坡词一卷 易传九卷 书传十三卷 解四卷 东坡诗话一卷 前后集七十卷
三苏翰墨一卷 东坡诗话二卷 东坡书传十三卷 东坡论语解十卷 [\[查看更多\]](#)

职衔

两省 朝奉郎 知礼部贡举事 左朝奉郎(1092) 知某州军州事(1079) 侍读 翰林侍读学士 知某州军州事(1092) 端明殿学士 通判某州军州事 尚书省礼部祠部司员外郎(1076) 大理寺评事 太师 知某州军州事 少师 直史馆(1076) 骑都尉 知某州军州

异名

苏子瞻 文忠 东坡居士 苏轼 苏东坡 苏仙 子瞻 文忠

关系

苏千之(致書Y)	吕王定国(為Y作碑銘)	吕周文炳(為Y作碑銘)	吕赵令時(致書Y)	吕江存之(為Y作字說、名述)
吕欧阳辟(致書Y)	吕释法言(致書Y)	吕葛敏修(友)	吕王十朋(畫贊(畫像記)由Y所作)	吕释惠洪(書跋由Y所作)
吕傅尧俞(致書Y)	吕李隲(為Y之學生)	吕韩缜(致書Y)	吕文同(為Y作祭文)	吕苏舜元(為Y作墓誌銘)
吕周文之(致書Y)	吕孙觴(書跋由Y所作)	吕李格非(稱道Y之文章、學問)	吕曾布(致書Y)	吕巢谷(致書Y)
吕刘克庄(書跋由Y所作)	吕苏友龙(兄弟之八世孫)	吕王涤(為Y之建築物題詠、記、命名)	吕王质(祠記由Y所作)	吕释祖堂(為Y作佛寺記)
吕何充(致書Y)	吕陈贻序(稱道Y之文章、學問)	吕赵宗瑗(為Y作祭文)	吕曾巩(致書Y)	吕张天骥(致書Y)
吕范子奇(致書Y)	吕王安石(收到Y的答書)	吕刘敞(致書Y)	吕钱勰(致書Y)	吕张正己(致書Y)

上图数字人文项目建设流程与技术框架

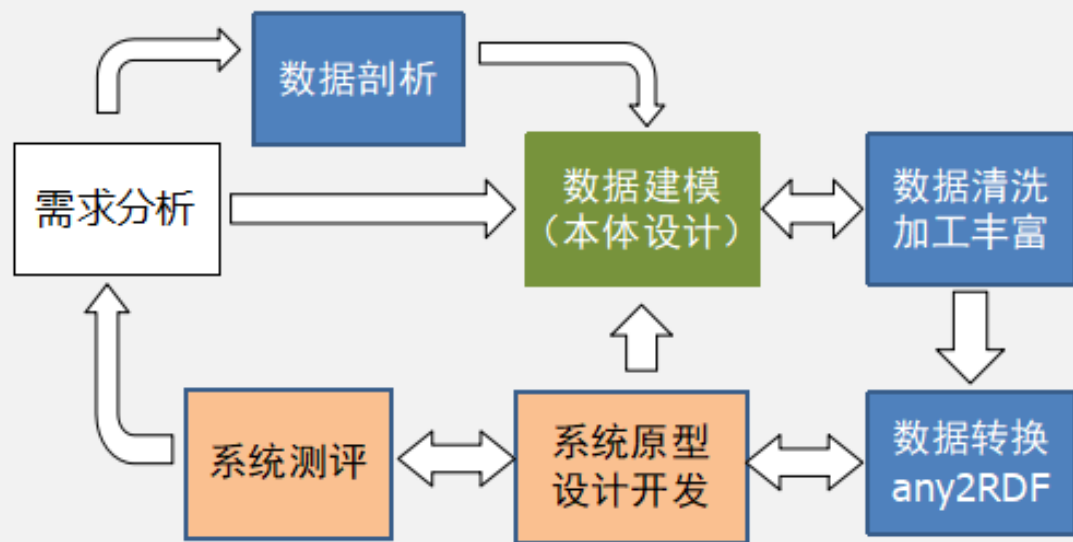

流程

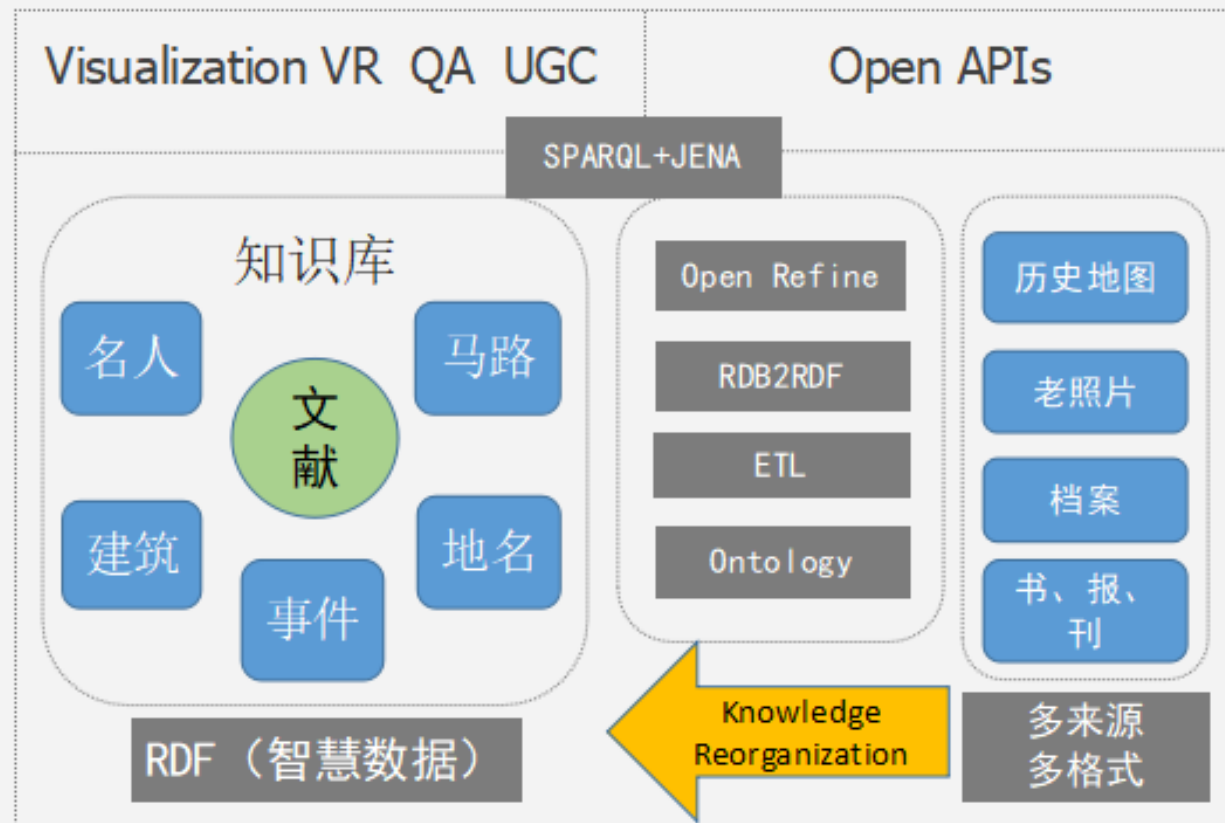

技术框架

数据采集、加工、清洗、转换工具

data.library.sh.cn/tools/

本网站作为上海图书馆数字人文项目的开放数据平台，将陆续以关联数据 (Linked Data) 的方式向互联网公开发布上图数字人文项目所用的基础知识库 (人、地、时、事、物)，文献知识库 (家谱、手稿档案、古籍等)，本体词表，和数字人文项目建设过程中所用到的各种数据清洗和转换工具、以及项目组发表的相关论文、课件等研究资料。并以 REST API, Sparql Endpoint, 内容协商 (Content Negotiation) 等方式提供各种数据消费接口供开发人员调用，以促进数据的开发获取、共享和重用。调用接口前，需注册API Key，并阅读开发者指南。

RDB2RDF

More...

ETL

More...

Web 界面

- R2RML 配置 文件导出
- RDB 数据库连接配置
- 领域本体与 R2RML 映射配置
- 数据转换结果查询与浏览
- RDF 数据导出

JSON NoSQL

从关系数据库到关联数据

数据库初始化

关系数据库连接配置

数据库类型: Mysql

数据库地址: 127.0.0.1

数据库端口: 3306

数据库名称: Genealogy

数据库用户: root

数据库密码:

连接数据库

R2RML 映射配置

模式选择: R2RML

+ 添加命名前缀

映射配置

★ 名称

是否需要查询列表

id	name	alias	era	type	affluent	relation	字段名
16607	胡昌翼		五代后唐	始祖	明经胡氏	唐昭宗幼子	
16608	胡廷政	胡廷进	宋	始迁祖	上川明经胡氏	胡昌翼长子	
16609	胡七二		明	先祖	上川明经胡氏	胡昌翼二十世孙	
16610	胡适		现代	名人	上川明经胡氏	胡昌翼四十二世孙	
16619	胡士良		宋	始迁祖	明经胡氏王派		
23408	胡宗文		北宋	先祖	明经胡氏龙井派	胡昌翼九世孙	
33095	胡彦诚		明	始迁祖	仁里明经胡氏	胡昌翼十六世孙	
33096	胡麟豹		明	始迁祖	荆川明经胡氏	胡昌翼三子胡廷臻后代	
33097	胡忠		宋	始迁祖	明经胡氏龙井派	胡昌翼八世孙	

表名

ANCESTOR ANCESTOR_L EVENT LITERATURE MIGRATION PLACE

任务

百科任务

采集数据

数据加工

数据转换

Sparql任务

数据采集

数据加工

数据转换

命名实体识别

模板

过滤模板

抽取模板

RDF映射模板

开放数据接口调用流程

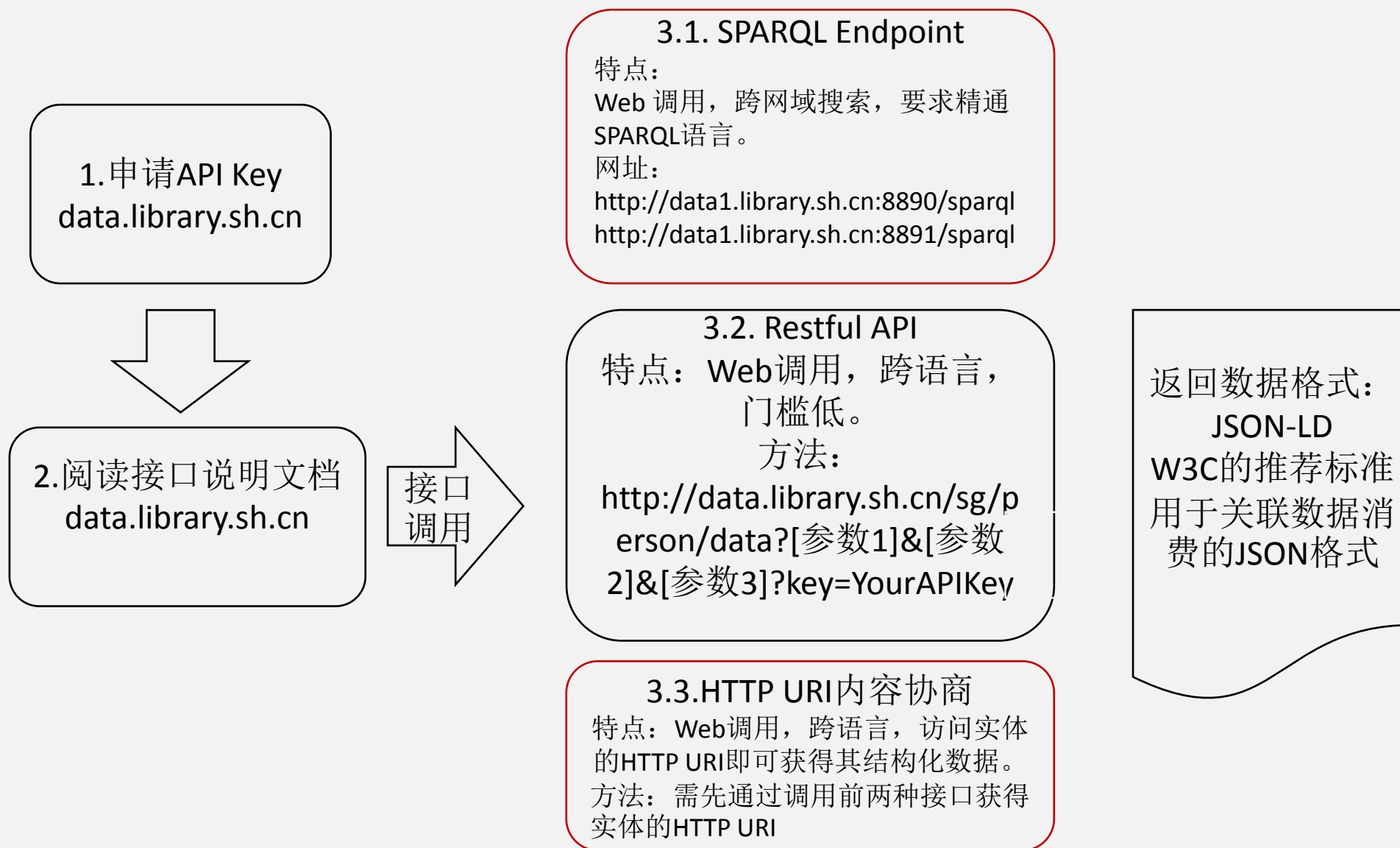

上海图书馆人文开放数据平台

<http://data.library.sh.cn>

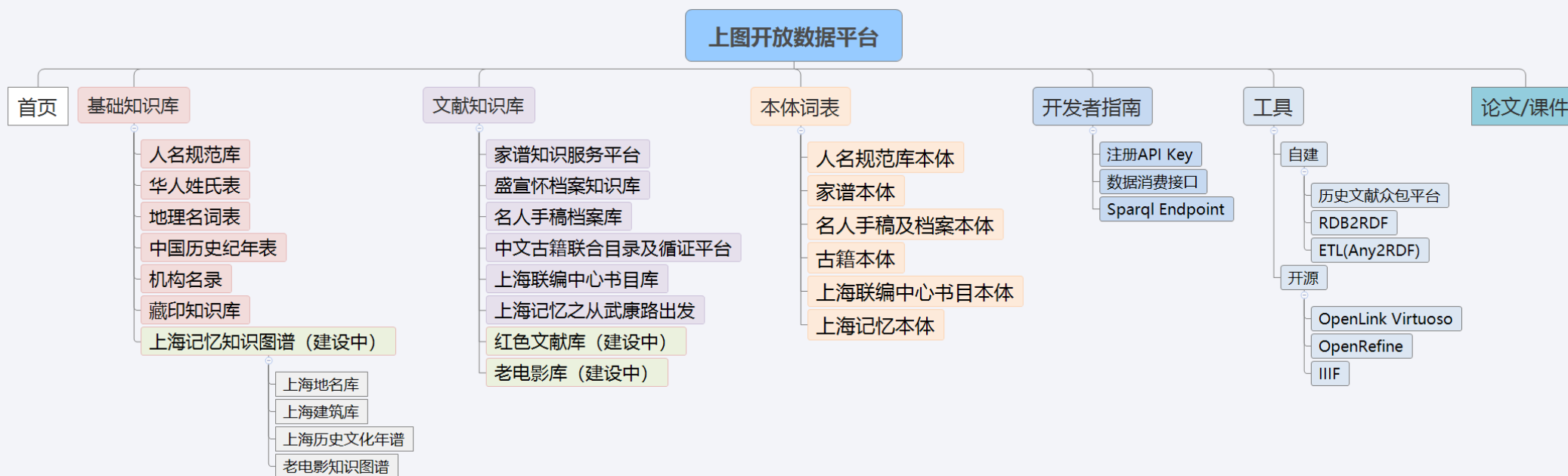

一起来，更精彩！

Be together, Be better!

祝各位取得好成绩！

cjxia@libnet.sh.cn